

TIPPS UND TRICKS

KECKES ERDMÄNNCHEN

YOUR **STYLE**

by **PFAFF**

160
JAHRE
PFAFF



Zutaten-Liste

exklusiv von PFAFF® entworfene Stoffe by <https://www.spoonflower.com/profiles/pfaff>
Stoff Motiv Erdmännchen Motivnummer 12875154
Kissenrückseite nach Wahl, Motivnummer 12875150 oder 12875156
für die Kissen: 2 x Zuschnitt 45x45cm für Vorder- und Rückseite des Kissens
Ausreisbares Stickvlies
Patchwork Volumen Vlies
Rollschneider
Patchwork Lineal
Patchwork Matte
PFAFF® Zirkellineal 821026096
PFAFF® offener Freihandsprungfuß 821141096
PFAFF® Dynamischer Sprungfuß 6D 820991096
PFAFF® 1/4" Quilt- und Patchworkfuss 820926096
PFAFF® Applikationsfuß 820214096
PFAFF® Grand Metal Hoop 821097096
Prym Transparenter Nähfaden 977620
PFAFF® Applikationsschere 821297996
PFAFF® Sicherheitsstiletto 821294996
Stickmotive sind aus der MySewnet Library
Stick- und Nähgarn von Gütermann

Sie suchen nach
dem richtigen
Zubehör für Ihre
PFAFF®? Genauer Infos im
Online-PFAFF® Zubehörcatalog.

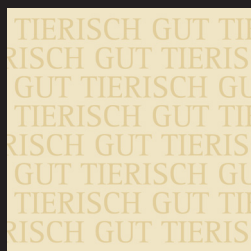

Die Stoffe sind exklusiv von PFAFF® entworfene. Alle fertig zugeschnittenen PFAFF® Kissenstoffe zu diesem Thema können Sie bei www.spoonflower.de bestellen.

Vom 1.6.22 - 1.9.22 gibt es dort **50% Rabatt** auf PFAFF® Kissen-Designs.

Promo Code: Pfaff50



160
JAHRE
PFAFF

Das Label zum
Nachstickern
www.mysewnet.com
Design-Nr. 150130009

Zwei Motivvarianten für die Kissenrückseite

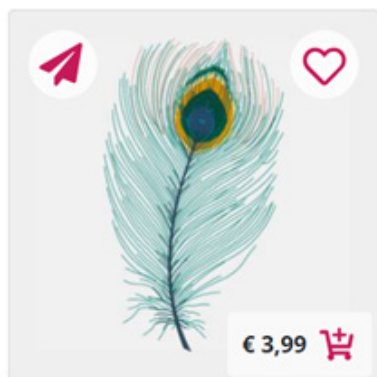

Regal Birds Peacock Feather

1. Laden Sie aus der MySewnet Library das Stickmotiv der Pfauenfeder auf Ihre Stickmaschine. Nehmen Sie den Metal Hoop 240x150 und spannen den Kissenstoff mit dem Stickvlies darunter in den Stickrahmen ein. Achten Sie darauf wie Sie den Stoff im Rahmen einspannen. Die Feder wird in die Pfeilrichtung wie auf dem Bild des Erdhörnchens gestickt. Die Pfauenfeder spiegeln sie horizontal. Wenn Sie damit fertig sind, nehmen Sie Kissenstoff mit Stickvlies aus dem Stickrahmen heraus.

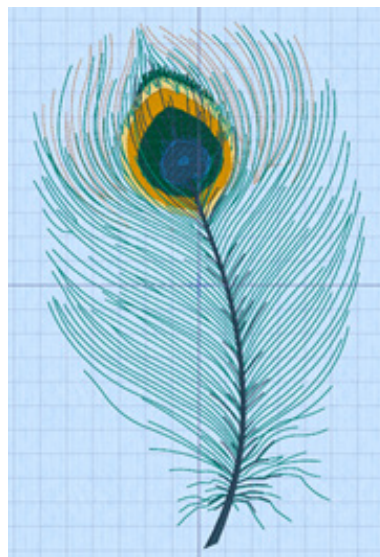



Als Beispiel können Sie wählen
Stichmenü 3.3.1
oder
Stichmenü 4.1.10

2. Die Krempe vom Hut verschönern Sie mit zwei Zierstichen Ihrer Wahl. Die Barthaare des Erdhörnchens werden mit silbernem und mittelgrauem Nähgarn mit der Freihandtechnik, dem offenen Freihandsprungfuß und mit einem Geradestich betont.

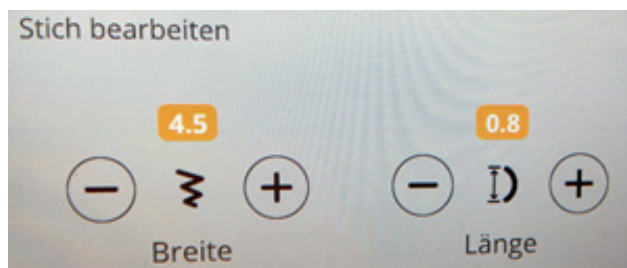

Stichlänge und die Stichbreite passen Sie Ihrer Idee an. Hier ein Beispiel.



Der Nasenring wird mit dem Applikations-Zick Zack-Stich in der nachgenäht.

3. Verwenden Sie das mitgelieferte Schnittmuster für das Halstuch, drucken Sie es 1x aus und schneiden es aus dem Papier aus. Legen Sie das Schnittmuster auf die doppelten Stofflagen. Der Stoffbruch am Schnittmuster sollte an der doppelt geschlossenen Kante liegen. Schneiden Sie den Stoff mit 1 cm Nahtzugabe zu.

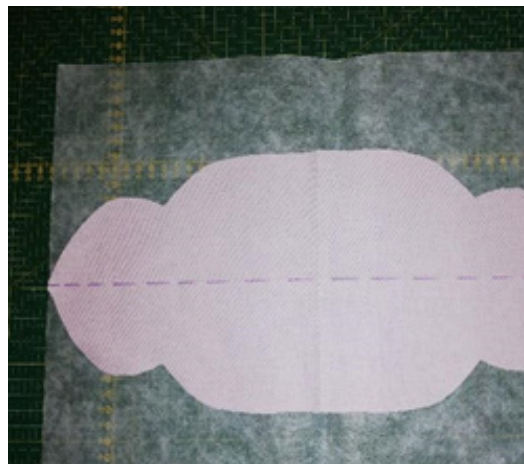
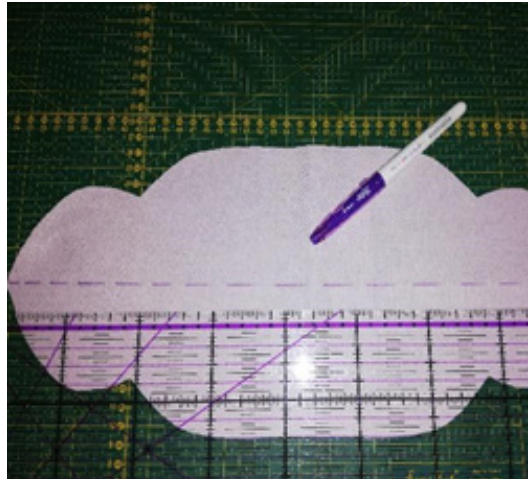

4. Zeichnen Sie eine Linie in die Mitte des Halstuches und legen danach Stickvlies unter den Stoff.

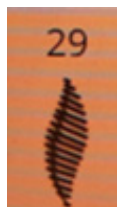

5. Wählen Sie nun an der Nähmaschine einen Zierstich aus und sticken diesen Zierstich an der Linie entlang. Stichmenü 3.3.29

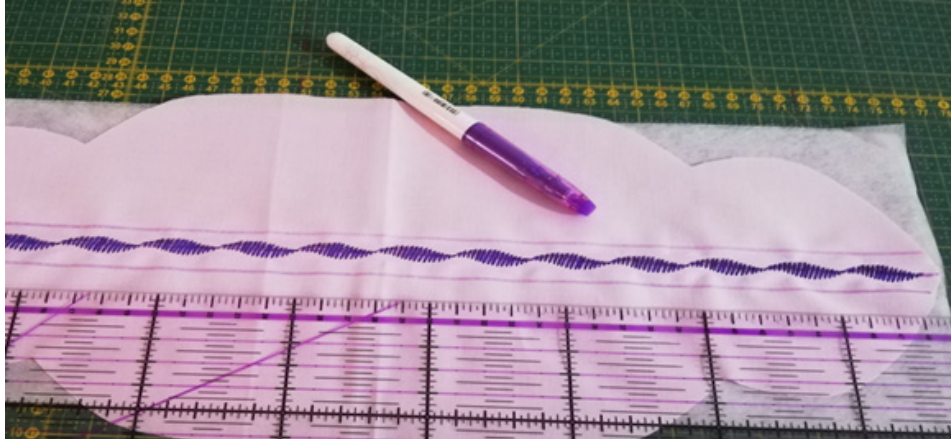

6. Zeichnen Sie 2 weitere Linien auf den Stoff und sticken die Zierstiche auf den Stoff.



Verwenden Sie für die nächsten Zierstiche das Stichmenü 3.3.1.

7. Entfernen Sie alle Reste vom Stickvlies.

8. Legen Sie nun das Halstuch rechts auf rechts und zeichnen Sie eine Wendeöffnung von 5cm an.



Stecken Sie Stecknadel an dem Halstuch entlang und sparen Sie die Wendeöffnung aus.



9. Bringen Sie an die Nähmaschine den 1/4" Quilt- und Patchworkfuß an.

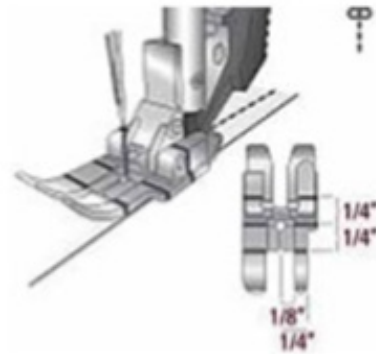

10. Der durchsichtige 1/4" Quilt und Patchworkfuß eignet sich besonders gut zum Zusammennähen von Stoffstücken, da er beim Nähen von 1/4"-, 1/8"- und 3/8"-Nähten beste Sicht bietet. Die roten Linien am Nähfuß kennzeichnen 1/4"-Drehpunkte vor und hinter der Nadel.



11. Über die Wendeöffnung wenden Sie das Halstuch auf die rechte Seite. Bügeln Sie das Halstuch nach dem Wenden und bringen es auf die Form.
Schließen Sie von Hand mit dem Hexenstich die kleine Wendeöffnung. Anschließend nähen Sie das Halstuch an das Erdhörchen Motiv, siehe Platzierung.



12. Um eine aufgepolsterte Applikation in TRAPUNTO Technik mit einer Nähmaschine anzufertigen, benötigen Sie Stoff für Ober- und Unterseite, Volumenvlies, transparenten Nähfaden, eine Applikationsschere und Stickgarn. Bereiten Sie die Materialien wie folgt: Stoff-Oberseite, Volumenvlies und Unterstoff. Verwenden Sie einen Geradestich um die Applikationskontur mit dem unsichtbaren Nähfaden festzunähen.

Arbeiten Sie so sämtliche Konturen des Erdmännchen heraus, das Tiermotiv stellt sich dann in 3D Optik dar.



13. Schneiden Sie den applizierten Stoff und das Volumenvlies entlang der Kontur auf der Rückseite heraus. Drehen Sie dann den Stoff wieder auf die Vorderseite um weiter zu arbeiten.

14. Nähen Sie nun die Kissen zusammen wie in der Anleitung.

TIPPS UND TRICKS

KECKES ERDMÄNNCHEN

YOUR STYLE
by **PFAFF**

160
JAHRE
PFAFF

Hintere Mitte Stoffbruch

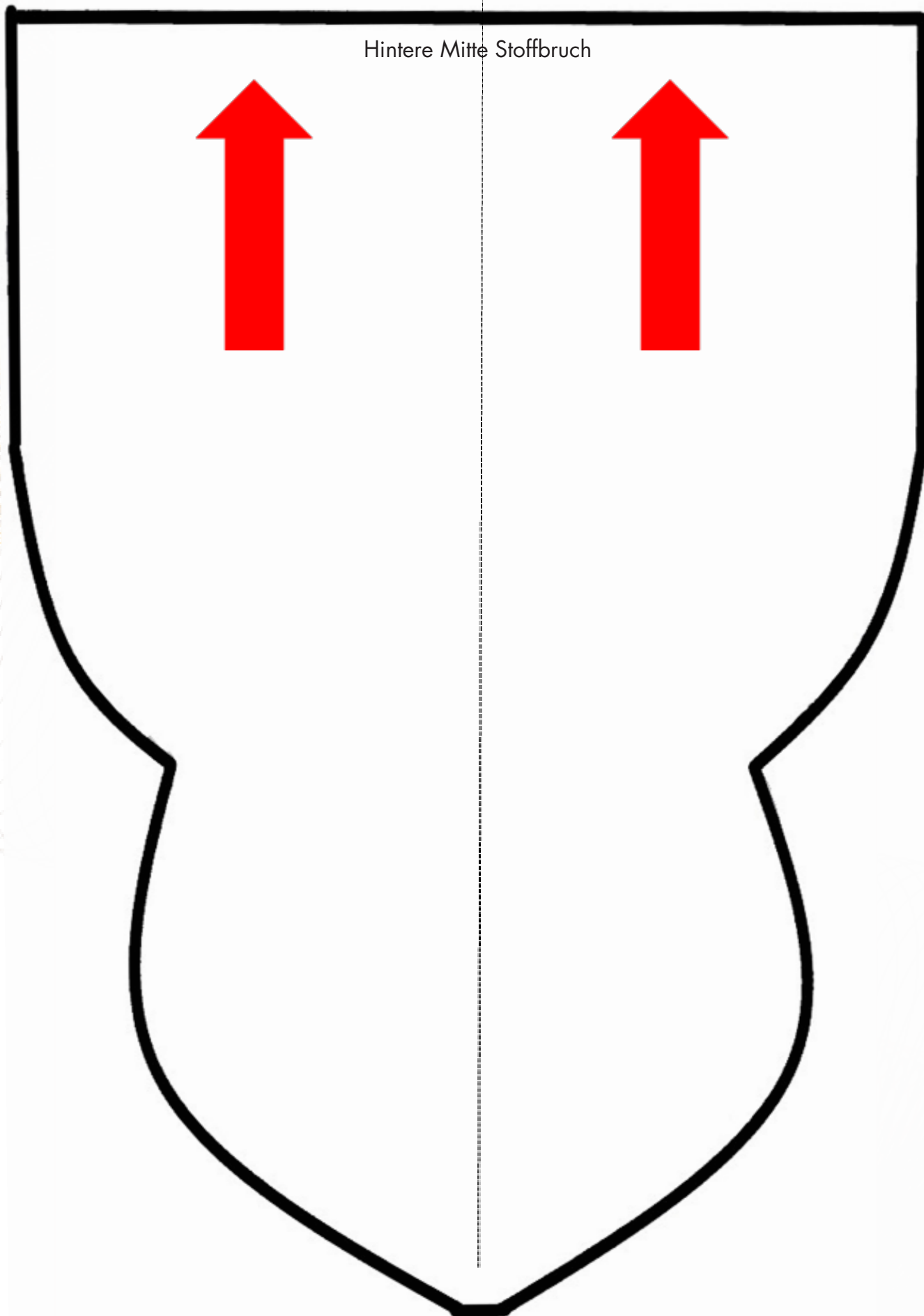
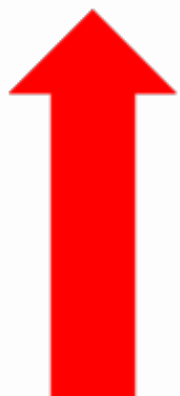

Kissenhülle mit Hotelverschluss nähen

1. Schneiden Sie die vordere Seite des beliebigen Kissenmotivs zu, wie auf der Skizze gezeigt. Eine Nahtzugabe von 1 cm ist mit anzuzeichnen.



2. Die Rückseite besteht aus zwei Teilen. Schneiden Sie Teil 1 Rückseite-Oberteil mit 1 cm Nahtzugabe zu. An der Kante unten 2x umbügeln (2x2cm) und mit Stecknadeln befestigen. Nähen Sie die Kante mit einem Geradestich ab.

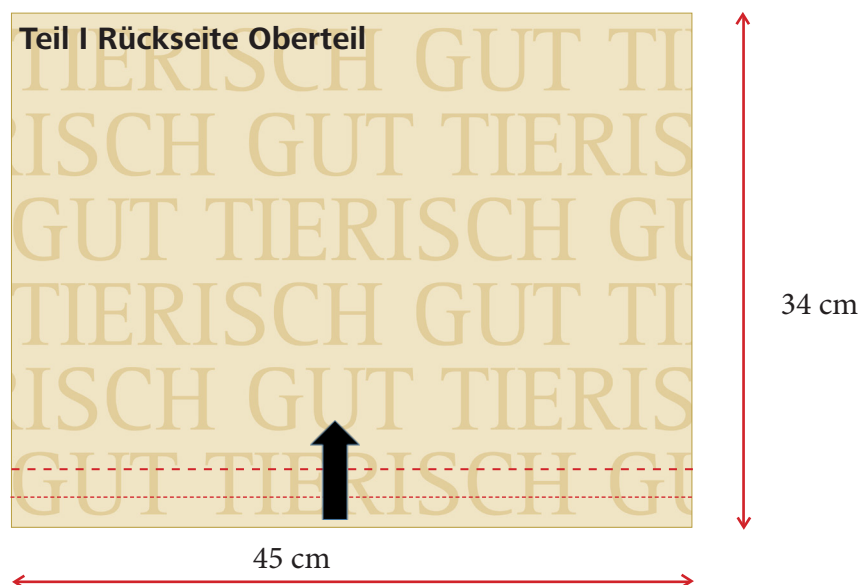

3. Schneiden Sie das zweite Teil der Rückseite mit 1 cm Nahtzugabe zu. An der Kante oben 2x umbügeln (2x2cm) und mit Stecknadeln befestigen. Nähen Sie die Kante mit einem Geradstich ab.



4. Nähen Sie nun die 3 Teile zusammen wie folgt. Legen Sie die Teile jeweils so, dass alle Teile rechts auf rechts liegen.

1. Vorderseite

2. Teil I Rückseite Oberteil



3. Teil II Rückseite Unterteil

5. Nähen Sie mit einem Gradstich der Nähmaschine einmal das Quadrat ab. An allen vier Kannten mit einem Zick-Zack-Stich oder mit der Overlockmaschine versäubern.



6. Arbeiten Sie die Kissenecken beim Wenden der Kissen fein heraus.

Kissenhülle mit eingenähtem Inlett

1. Schneiden Sie die Vorderseite und die Rückseite des Kissens auf 45cm x 45cm mit 1cm Nahtzugabe zu. Versäubern Sie beide Teile mit einem Zick Zack-Stich der Nähmaschine oder mit einer Overlock-Maschine.



2. Legen Sie nun beide Teile rechts auf rechts und nähen mit einem Geradestich der Nähmaschine die komplette Kissenhülle bis auf eine Wendeöffnung von 20cm mittig zu.



3. Arbeiten Sie beim Wenden der Kissen die Kissenecken fein heraus. Legen Sie das Inlett ein. Mit einem Hexenstich nähen Sie per Hand die die Wendeöffnung zu.

Die meisten Zutaten finden Sie im PFAFF Fachgeschäft.
Alle Rechte vorbehalten. Alle Angaben zum Zeitpunkt der Drucklegung gültig. Abdruck und Vervielfältigung von Texten und Bildern online und gedruckt erfordern die Genehmigung von VSM Deutschland GmbH, Redaktion. Entwürfe unterliegen dem Schutz des Urheberrechts. Änderungen vorbehalten. Keine Haftung für die Anleitungen unserer Autoren.